

Base de sirena óptico-acústica FC430LPBSB LP – EN54-23 de clase abierta alimentada del lazo

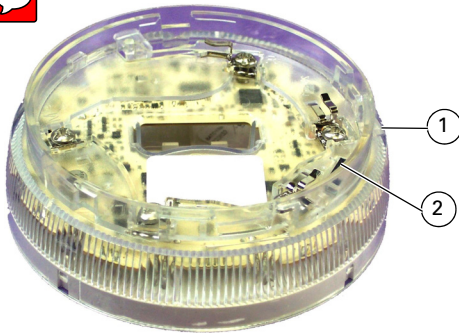

Fig. 1: Vista general de la sirena óptico-acústica FC430LPBSB LP—EN54-23 de clase abierta
1– El dispositivo de bloqueo se encaja aquí
2– Puerto de programación

Introducción

La base de sirena óptico-acústica FC430LPBSB LP —EN54-23 de clase abierta alimentada por lazo está diseñada para ser actuada desde un controlador FIRECLASS a través del lazo direccionable.

El tono, el volumen y la cadencia del flash se ajustan en FIRECLASS Express.

Características

La sirena posee cuatro ajustes de volumen:

- Alto (90 dB ±3),
- Medio alto (80 dB ±3),
- Medio bajo (70 dB ±3) o
- Bajo (60 dB ±3).

El flash emite la una luz blanca y posee dos frecuencias de flash:

- Flash lento (½ Hz), o
- Flash rápido (1 Hz)

La base de sirena con flash FC430LPBSB LP integra un aislador de línea.

Especificaciones técnicas

Parámetro	Valor
Compatibilidad del sistema	Utilizar únicamente con los controladores de alarma de incendios FIRECLASS
Entorno	Sólo para uso interno
Temperatura:	
■ Servicio	-10 °C a +55 °C
■ Almacenamiento	-25 °C a +70 °C
Humedad	Hasta el 95% (sin condensación)
Peso:	
Base sirena óptico-acústica	160 g
Características eléctricas:	
■ Tensión lazo direccionable	20 V - 40 V c.c.
Carga lazo CC	
■ Inactividad	350 µA
■ Alarma	Véase Tabla 2: "Corriente de alarma"

Tabla 1: Especificaciones técnicas

Corriente de alarma

Parámetro	Bajo/ medio bajo	Medio alto/alto	Uni- dad
Salida sirena	60/70	80/90	dB
Sólo sirena	2,55	4,5	mA
Sirena y flash 0,5 Hz	8,2	10	mA
Sirena y flash 1 Hz	9,35	11,3	mA

Tabla 2: Corriente de alarma

- **Requisitos de montaje:** Montaje en superficie

La base plana de montaje en superficie se suministra con la base. La base de montaje DAB3-4 se debe pedir por separado.

La base de montaje posee cuatro posiciones de taladrado para los orificios de montaje con intervalos de 10 mm: 50 mm, 60 mm, 70 mm, y 80 mm.

Montaje de la sirena óptico-acústica

El cuerpo de la sirena óptico-acústica se encaja en la base de montaje.

■ CEM:

La base cumple con lo siguiente:

Familia de productos estándar EN50130-4 con respecto a:

- perturbaciones conducidas;
- campos electromagnéticos radiados;
- descarga electrostática;
- transitorios rápidos; y
- sobretensión lenta de alta energía

- EN61000-6-3 para emisiones

Documento de referencia

Para más información, consulte la última versión de la guía de información del producto 'FC-D-LPBSOC-PI'.

Cableado

Los cables deben seleccionarse de acuerdo con las normas locales vigentes. Los cables deben conectarse tal como se muestra en la fig. 2, garantizando la polaridad correcta.

Notas sobre el cableado

Se aplican las siguientes notas:

- Todo el cableado debe ser conforme con las normativas locales y con los requisitos de diseño del sistema antiincendio local.
- Todo el cableado deberá estar libre de tierras.

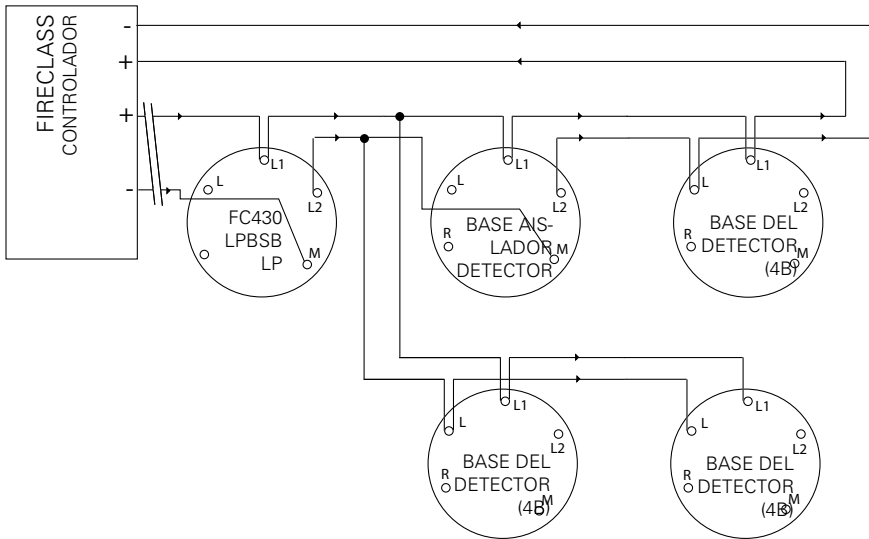

Fig. 2: Diagrama de cableado simplificado para la base de sirena óptico-acústica FC430LPBSB LP

Montaje

Cuando se sustituye una sirena óptico-acústica, también hay que sustituir la base de montaje.

Instalación sobre una superficie plana empleando la base de montaje 'A'.

- 1 Pase el cable del lazo direccionable a través de la entrada de cables de la base de montaje.
- 2 Asegurar la base de montaje a una superficie plana.
- 3 Pase el cable del lazo direccionable a través de la base de la sirena óptico-acústica, después, enganche la base de la sirena óptico-acústica a la base de montaje.
- 4 Cablee la base de la sirena óptico-acústica FC430LPBSB LP tal como se muestra en la

fig. 2, asegurándose de que la polaridad es la correcta.

- 5 Coloque el dispositivo de bloqueo (suministrado) en la base, presionándolo hasta que asiente totalmente (véase la fig. 5).
- 6 Coloque el marcador de la dirección en el detector. Coloque el detector en la base de la sirena óptico-acústica; el marcador de la dirección será transferido a la base de la sirena óptico-acústica.
- 7 Puede colocarse una tapa de protección para sirena en lugar del detector cuando no se utiliza ningún detector.

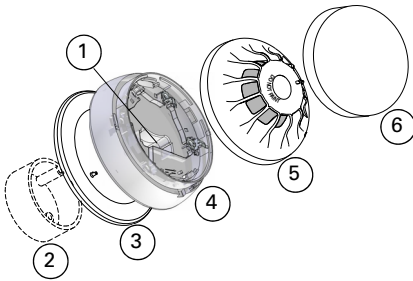

Fig. 3: Montaje de la base FC430LPBSB LP en una superficie plana

- 1- Entrada de cables
- 2- Caja de superficie eléctrica
- 3- Base de montaje; suministrada con la base
- 4- Sirena óptico-acústica
- 5- Detector
- 6- Opción tapa de protección para sirena (si no se instala detector)

Instalación sobre una superficie plana empleando la base de montaje DAB3-4.

- 1 Retire el número necesario de pasos rompibles para conductos.
- 2 Introduzca el conducto, pase los cables a través del conducto y del orificio de entrada de cables de la base de montaje.
- 3 Coloque la base de montaje en el conducto y fíjela con los tornillos adecuados.
- 4 Encaje la base de la sirena óptico-acústica en la brida de montaje.
- 5 Cablee la base de la sirena óptico-acústica FC430LPBSB LP tal como se muestra en la fig. 2, asegurándose que la polaridad es la correcta.
- 6 Coloque el dispositivo de bloqueo (suministrado) en la base, presionándolo hasta que asiente totalmente (véase la fig. 5).
- 7 Coloque el marcador de la dirección en el detector. Coloque el detector en la base de la

sirena óptico-acústica; el marcador de la dirección será transferido a la base de la sirena óptico-acústica.

- 8 Puede colocarse una tapa de protección para sirena en lugar del detector cuando no se utiliza ningún detector.

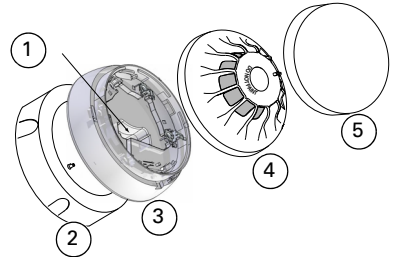

Fig. 4: Colocación de la base FC430LPBSB LP utilizando la base de conducto

- 1- Entrada de cables
- 2- La base de montaje DAB3-4 se debe pedir por separado.
- 3- Sirena óptico-acústica
- 4- Detector
- 5- Opción tapa de protección para sirena (si no se instala detector)

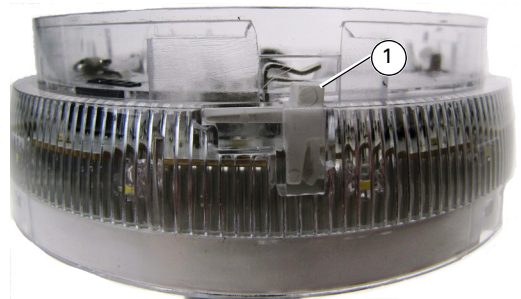

Fig. 5: Colocación del dispositivo de bloqueo
1- Dispositivo de bloqueo

Programación de la dirección

La dirección predefinida de fábrica es la 255. El dispositivo se debe programar con su dirección de lazo antes de ser instalado empleando un FC490ST con un cable auxiliar que se conecta en el puerto de programación del dispositivo (véanse las figs 1 y 6).

La base de la sirena óptico-acústica FC430LPBSB LP emplea dos direcciones consecutivas en el lazo direccionable, comenzando por el número de dirección programado elegido. Estas direcciones se generan automáticamente cuando se selecciona una base de la sirena óptico-acústica FC430LPBSB LP en FIRECLASS Express.

La configuración de la dirección es la siguiente:

Dirección	Tipo
n	Dispositivo de sirena
n+1	Dispositivo del flash

Tabla 3: Configuración de la dirección

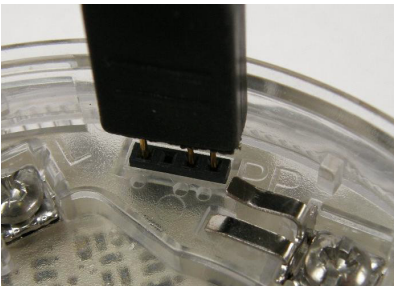

Fig. 6: Cable auxiliar e interfaz del puerto de programación de la base de la sirena óptico-acústica FC430LPBSB LP

Información de CPR

 0832
Tyco Fire & Security GmbH, Victor von Bruns-Strasse 21, 8212, Neuhausen am Rheinfall, Suiza 15 DoP-2014-2009
516.800.973 FC430LPBSB LP Fire alarm device – Sounder and Visual alarm device (VAD) with short circuit isolator for use in fire detection and fire alarm systems installed in and around buildings Type A
Essential Characteristics EN54-3: 2001 + A1:2002 + A2:2006 Performance under fire condition: Pass Operational reliability: Pass Durability: Temperature resistance: Pass Humidity resistance: Pass Corrosion resistance: Pass Shock and vibration resistance: Pass Electrical stability: Pass Resistance to ingress: Pass EN54-17: 2005 Performance under fire conditions: Pass Operational reliability: Pass Durability: Temperature resistance: Pass Vibration resistance: Pass Humidity resistance: Pass Corrosion resistance: Pass Electrical stability: Pass EN54-23: 2010 Duration of operation: Pass Provision for external conductors: Pass Flammability of materials: Pass Enclosure protection: Pass Access: Pass Manufacturer's adjustments: Pass On-site adjustment of behaviour: Pass Requirements for software controlled devices: Pass Coverage volume: Pass Variation of light output: Pass Minimum and maximum light intensity: Pass Light colour: White Light temporal pattern / frequency of flashing: Pass / 0.5Hz and 1Hz Marking and data: Pass Synchronization: Pass Durability: Temperature resistance: Pass Humidity resistance: Pass Shock and vibration resistance: Pass Corrosion resistance: Pass Electrical stability: Pass

Fig. 7: Información de CPR

Información para pedidos

Producto	Código de pedido
Base de sirena óptico-acústica EN54-23 FC430LPBSB LP LP alimentada por lazo	516.800.973
Base de montaje DAB3-4 (tubo visto)	516.800.959
Tapa de protección para sirena	557.001.040

Tabla 4: Información para pedidos